

# EAC



## ИГРОВОЙ СТОЛ – АЭРОХОККЕЙ

Артикул: JG-AT-17201

Модель: HELLAS

**ВАЖНО!**







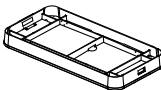
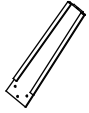
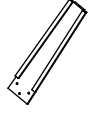
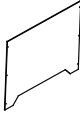
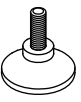
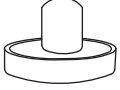

*Перед началом эксплуатации устройства, ознакомьтесь со всеми инструкциями.*

*Сохраните данное руководство для дальнейшего использования.*





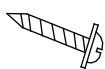

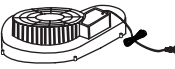
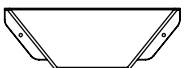

*Спецификация данного продукта может отличаться от фото и может изменяться без предварительного уведомления.*

# РУКОВОДСТВО ПОЛЬЗОВАТЕЛЯ

## СБОРОЧНЫЕ ЕДИНИЦЫ

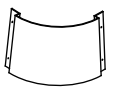
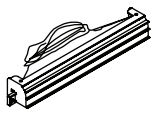
|  |   |  |  |
|--|---|--|--|
| 1<br><br>x1<br>Основной корпус                | 2<br><br>x2<br>Левая нога                            | 3<br><br>x2<br>Правая нога           | 4<br><br>x4<br>Распорка для ног   |
| 5<br><br>x4<br>Регулировочная ножка           | 6<br><br>x2<br>Толкатель                             | 7<br><br>x2<br>Шайба                 | 8<br><br>x2<br>Войлочная наклейка |
| 9<br><br>x1<br>Электронный счетчик            | A1<br><br>x1<br>Шестигранный ключ                    | A2<br><br>x12<br>Болт 5/16" x 1-1/4" | A3<br><br>x12<br>Шайба 5/16"      |
| A4<br><br>x24<br>Винт с буртиком<br>3 x 15мм | A5<br><br>x2<br>Винт с круглой<br>головкой 4 x 15мм |  |  |

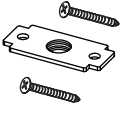
## ПРЕДУСТАНОВЛЕННЫЕ ДЕТАЛИ

|  |  |  |   |
|--|--|--|---|
| P1<br><br>x1<br>Вентилятор                | P2<br><br>x2<br>Ворота      | P3<br><br>x4<br>Верхний уголок     | P4<br><br>x1<br>Переходник счетчик/ворот             |
| P5<br><br>x2<br>Накладка ворот            | P6<br><br>x4<br>Уголок      | P7<br><br>x2<br>Ловушка с проводом | P8<br><br>x16<br>Винт с круглой<br>головкой 4 x 12мм |
| P9<br><br>x4<br>Квадратная гайка с винтом | P10<br><br>x12<br>Т - Гайка |  |   |

## ИНСТРУКЦИЯ ПО СБОРКЕ:

1. Найдите чистую, ровную поверхность, чтобы начать сборку вашего настольного хоккея. Стол необходимо собирать лицевой поверхностью вниз, а затем перевернуть его и поставить на ноги после успешного завершения сборки. Этот игровой стол тяжелый, чтобы перевернуть его, потребуются как минимум два сильных взрослых.
2. Вытащите все детали из упаковки и убедитесь, что у вас в наличии все сборочные единицы, которые показаны в списке на странице с деталями. Аккуратно отрежьте или разорвите углы упаковочной коробки, чтобы ее нижняя часть могла использоваться в качестве рабочей поверхности.

**РИС.1**

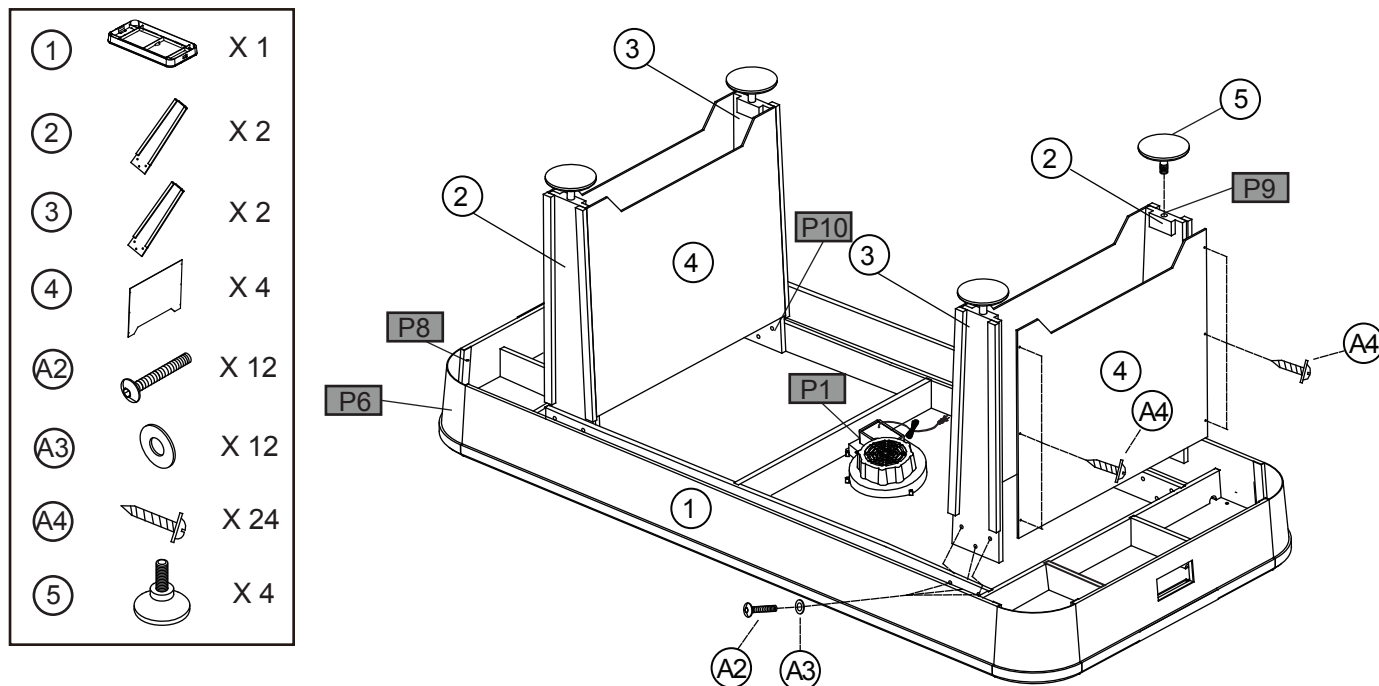

**РИС.1**

3. Прикрепите левую (#2) и правую (#3) ножки к основному корпусу (#1), используя по три болта (#A2) и три шайбы (#A3) на каждую ногу. **См. РИС.1.**
4. Прикрепите распорку (#4) к ногам, используя по шесть винтов (#A4) на каждую распорку. **См РИС.1.**
5. Вкрутите регулировочные ножки (#5) в ноги. **См. РИС.1.**
6. Поднимите собранный стол с пола вдвоем, переверните его и поставьте его на ножки в том месте, где планируете использовать.



**ВНИМАНИЕ:** переворачивать стол рекомендуется двум сильным взрослым, как показано выше.

1. Поднимите стол с земли.
2. Переверните стол.
3. Поставьте все четыре ноги одновременно на пол.

## РИС.2

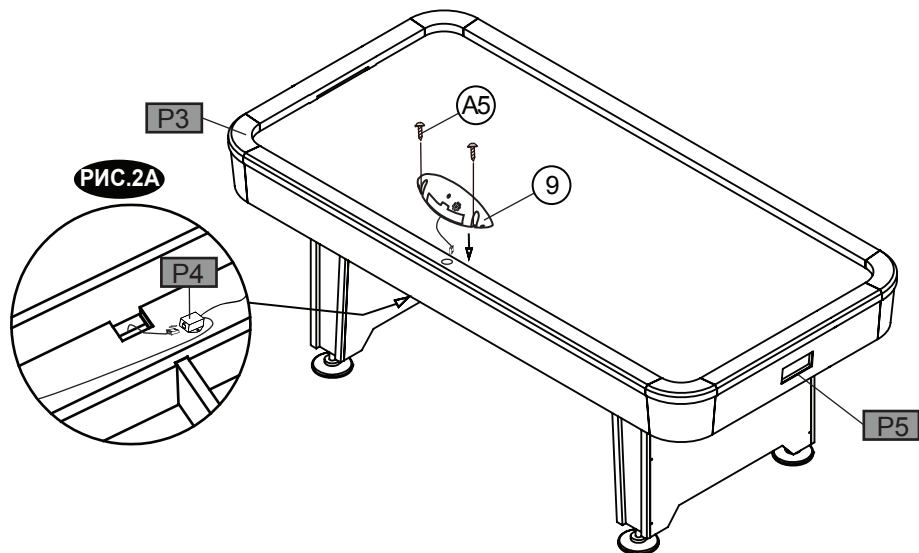
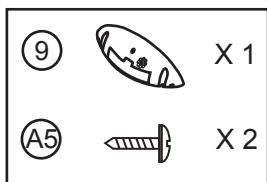

## РИС.2

7. Прикрепите счетчик (#9) к верхней планке корпуса (#1) с помощью двух винтов (#A5). См. РИС.2 .

8. Проденьте провод счетчика через отверстие в уголке, вставьте провод счетчика в переходник (#P4). См. РИС.2 и 2А.

## РИС.3

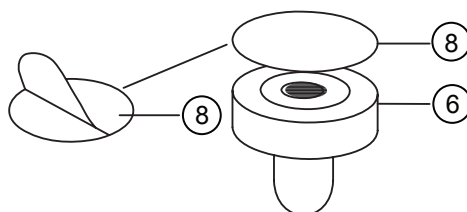
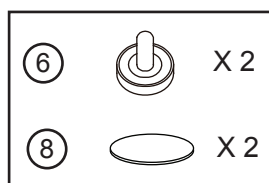

## РИС.3

9. Оторвите защитную бумагу от войлочной наклейки (#9) и приклейте эту наклейку к нижней поверхности толкателя (#6). См.РИС.3.

## Схема подключения электроники



# КАК ПОЛЬЗОВАТЬСЯ ЭЛЕКТРОННЫМ СЧЕТЧИКОМ

## Установите батарейки

Батарейный отсек: выкрутите болт, используя отвертку, и откройте отсек.

Вставьте 4 батарейки типа "AA" (не в комплекте) в соответствии с полярностью, как показано на обороте крышки. Затем закройте крышку, используя отвертку. Включите питание ON, используя выключатель ON/OFF.

### Напоминание:

- Батарейки должны быть установлены в соответствии с правильной полярностью (+ и -).
- Перед установкой батареек очистите контакты батареек, а также устройства.
- Если вы долго не используете хоккейный стол, мы рекомендуем вам вынуть батарейки.



### ⚠ ВНИМАНИЕ:

- 1) Требуется 4 батарейки типа "AA" (не включены).
- 2) Не используйте вместе старые и новые батарейки.
- 3) Не используйте одновременно щелочные, стандартные (карбон цинк) или перезаряжаемые (никель-кадмиевые) батарейки.

## Как играть

1. Включите питание счетчика "ON/OFF". Время на экране покажет "15 00" минут и счет Хозяева/ Гости - "00".
2. Нажмите кнопку "TIME", чтобы выбрать время: "15 мин", "10 мин", "5 мин" или неограниченное время.
3. После того как одно из значений выбрано, нажмите "START/STOP", чтобы начать игру. Звуковой сигнал начала игры прозвучит одновременно с началом обратного отсчета на экране.
4. Когда забивают гол игроки команды "ХОЗЯЕВА", индикатор "ХОЗЯЕВА" показывает 1; когда забивают игроки команды "ГОСТИ", индикатор "ГОСТИ" покажет 1.
5. Если Хозяева/Гости сохранили счет равным, дополнительное время (2 мин) будет добавлено к игре.
6. Если игроки выбрали неограниченное время, игра законится когда одна из команд наберет 99.
7. Нажмите "START/STOP", чтобы приостановить игру. Чтобы запустить ее снова, нажмите "START/STOP".

### Примечание:

1. Счетчик выключается автоматически, когда игра не возобновляется в течение 5 минут.
2. Мы рекомендуем отключать питание, когда стол не используется продолжительный период времени.

Внимание: за изменения и модификации, не одобренные производителем, компания ответственности не несет, это может привести к потере прав пользователя.

Это устройство соответствует части 15 правил FCC. Эксплуатация регулируется следующими условиями:

- (1) Это устройство не должно создавать вредных помех.
- (2) Это устройство должно принимать любые помехи, включая помехи, которые могут привести к неправильной работе.

**ТЕПЕРЬ ВЫ ГОТОВЫ К ИГРЕ!**